

## ВНИМАНИЮ ПОТРЕБИТЕЛЕЙ!

При покупке кухонной вытяжки убедитесь:

- в нормальном ее функционировании;
- в комплектности по разделу 3;
- в отсутствии механических повреждений;
- в наличии штампа продавца и даты продажи в руководстве по эксплуатации и гарантийном талоне.

После хранения кухонной вытяжки в холодном помещении или после перевозки в зимних условиях перед включением в сеть необходимо выдержать ее при комнатной температуре (+18...+20°C) не менее 2 часов. Перед установкой вытяжки на кухне внимательно ознакомьтесь с настоящим руководством.

Кухонная вытяжка работает в следующих режимах:

- в режиме «вытяжка» - воздух удаляется за пределы помещения;
  - в режиме «рециркуляция» - воздух очищается и поступает обратно в помещение.
- Для эксплуатации в режиме «вытяжка» необходимо приобрести полужесткий гофрированный воздуховод (либо его аналоги) внутренним диаметром 150 мм и соответствующую вентиляционную решетку. Для эксплуатации в режиме «рециркуляция» необходимо приобрести угольные фильтры (см. табл. 1).

## 1 ОБЩИЕ УКАЗАНИЯ

- 1.1 Кухонная вытяжка (в дальнейшем «вытяжка») предназначена для удаления или очистки воздуха, поднимающегося от плиты в бытовых кухнях.
- 1.2 Вытяжку устанавливайте на высоте, как показано на рис. 1.
- 1.3 С целью достижения наибольшей воздухопроизводительности при наименьшем шуме, при работе в режиме «вытяжки», рекомендуем выполнять воздуховоды минимальной длины и с наименьшим количеством изгибов. Уменьшение диаметра воздуховода не допускается. Несоблюдение этих требований может увеличить шум и вибрацию при работе вытяжки.
- 1.4 В случае эксплуатации в режиме «вытяжки» обеспечьте достаточное поступление свежего воздуха в помещение.
- 1.5 При выводе воздуховода на улицу (через отверстие в стене) должен быть уклон воздуховода, как на рис. 1А.

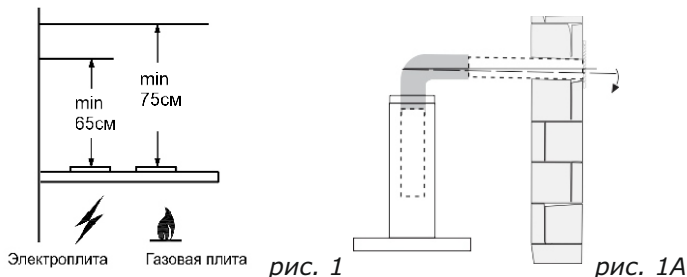

## 2 ТЕХНИЧЕСКИЕ ДАННЫЕ

2.1*	Серия вентилятора	1000
2.2	Уровень шума дБА (не более)	62
2.3	Номинальное напряжение, В / частота, Гц	220 / 50
2.4	Потребляемая мощность, Вт (не более)	280
2.5	LED-диодных ламп, Вт (не более)	2x3,5
2.6	Класс защиты	I по ГОСТ МЭК 335-1
2.7	Степень защиты от влаги	обычное исполнение
2.8	Режим работы	продолжительный
2.8	Климатическое исполнение	УХЛ 4.2 по ГОСТ15150

\* - соответствует максимальной воздухопроизводительности вентилятора (куб. м/час)



ТАБЛИЦА 1

Торговое наименование	Габаритные размеры, мм ШxГxВ (В)	Масса, кг (без упаковки)	Тип угольного фильтра
АГАТ 60Н(П)-1000-Е4Д	590x500x564(1040)	14,0	Ф-02 - 2 шт
АГАТ 90Н(П)-1000-Е4Д	896x500x564(1040)	16,0	

В - высота вытяжки с нижней фальштрубой

(В) - высота вытяжки с максимально выдвинутой верхней фальштрубой

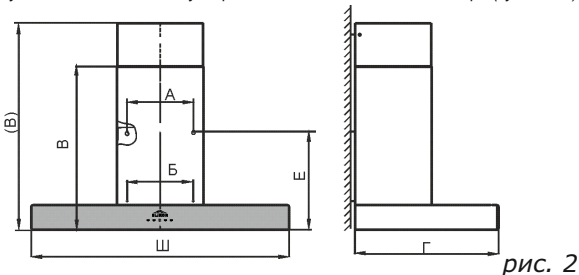
## 3 КОМПЛЕКТНОСТЬ

3.1	Кухонная вытяжка	1 шт
3.2	Фальштруба верхняя	1 шт
3.3	Фальштруба нижняя	1 шт
3.4	Кронштейн для крепления фальштрубы	1 шт
3.5	Крепежные изделия:	
	винт самонарезающий Ø3,5x11	2 шт
	винт самонарезающий Ø4,2x41	6 шт
	дюбель пластмассовый Ø8x40	6 шт
3.6	Руководство по эксплуатации	1 шт
3.7	Упаковка	1 шт

## 4 ТРЕБОВАНИЯ БЕЗОПАСНОСТИ

- 4.1 Все работы по монтажу, ремонту, очистке загрязненных поверхностей, снятию съемных частей производите при извлеченной вилке шнура электропитания из розетки электросети.
- 4.2 ЗАПРЕЩАЕТСЯ включать кухонную вытяжку в сеть с напряжением и частотой, не соответствующими указанным в технических данных (220В±10%, 50Гц±2%).
- 4.3 Не прикасайтесь к лампам во время их включенного состояния и прилегающим к ним поверхностям, даже через некоторое время после их выключения еще имеется риск ожога.
- 4.4 Эксплуатируйте кухонную вытяжку только с установленными лампами.
- 4.5 Ежемесячно производите очистку загрязненных поверхностей и жиропоглощающего алюминиевого фильтра (раздел 8). Если очистка фильтра не производится в соответствии с руководством по эксплуатации, то уменьшается производительность вытяжки и появляется риск возникновения пожара! Никогда не эксплуатируйте прибор без установленного фильтра!
- 4.6 Устанавливайте кухонную вытяжку над плитой в соответствии с рис. 1.
- 4.7 Не допускайте возникновения факельного пламени под вытяжкой! Пламя газовых конфорок всегда должно быть закрыто посудой. Сильный нагрев пламенем газовых конфорок может повредить прибор.
- 4.8 Работы по поиску и устранению неисправностей должны выполняться лицом, обученным правилам работы с электроустановками. При повреждении электрического шнура, его замену производит квалифицированный специалист сервисной службы. Категорически запрещается обрезать вилку при монтаже вытяжки.
- 4.9 Кухонная вытяжка предназначена только для удаления или очистки воздуха. Оберегайте ее от статических и динамических нагрузок.
- 4.10 При работе прибора одновременно с отопительным оборудованием, которое используется с вытяжными трубами (отопительные системы, проточные водонагреватели или котлы, работающие на газе, жидком или твердом топливе), необходимо обеспечить подачу воздуха в объеме, достаточном для сгорания топлива. При подаче воздуха в недостаточном объеме возникает опасность отравления газообразными продуктами сгорания, которые всасываются обратно в помещение (не относится к воздухоочистителям, которые только возвращают воздух обратно в помещение).
- 4.11 Загрязненный воздух недопустимо отводить посредством присоединения к вытяжному воздуховоду, предназначенному для удаления продуктов сгорания от приборов, использующих горючий газ или другое топливо (не относится к воздухоочистителям, которые только возвращают воздух обратно в помещение).
- 4.12 Данный прибор НЕ предназначен для использования людьми (включая детей), у которых есть физические, нервные или психические отклонения или недостаток опыта и знаний, за исключением случаев, когда за такими лицами осуществляется надзор или проводится их инструктирование относительно использования данного прибора лицом, отвечающим за их безопасность. Необходимо осуществлять надзор за детьми с целью недопущения их игр с прибором.

- 4.13 В электрической цепи, при подключении вытяжки, обязательно использовать автоматический выключатель с током срабатывания не более 16А (рекомендуемый 2А).

**ПРЕДУПРЕЖДЕНИЕ! ДОСТУПНЫЕ ЧАСТИ КУХОННОЙ ВЫТЯЖКИ МОГУТ НАГРЕВАТЬСЯ ПРИ ИСПОЛЬЗОВАНИИ ПРИБОРОВ ДЛЯ ПРИГОТОВЛЕНИЯ ПИЩИ.**

## 5 УСТРОЙСТВО

- 1 Корпус вытяжки в комплекте с вентилятором, устройством управления и освещения, фильтрами.
- 2 Верхняя фальштруба.
- 3 Нижняя фальштруба.
- 4 Кронштейн для крепления верхней фальштрубы.
- 5, 6 Дюбели Ø8x40мм и винты самонарезающие Ø4,2x41 для крепления вытяжки и кронштейна к стене.
- 7 Винты самонарезающие Ø3,5x11 для крепления верхней фальштрубы к кронштейну.

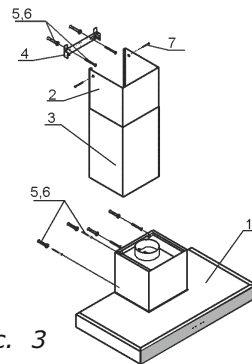

## 6 ПОДГОТОВКА К РАБОТЕ

**ВНИМАНИЕ:** НЕЛЬЗЯ НАЧИНАТЬ МОНТАЖ КУХОННОЙ ВЫТЯЖКИ И СНИМАТЬ ЗАЩИТНУЮ ПЛЕНКУ С ВЫТЯЖКИ ИЗ НЕРЖАВЕЮЩЕЙ СТАЛИ, ПОКА ВЫ НЕ УБЕДИТЕСЬ В ЕЕ ТЕХНИЧЕСКОЙ ИСПРАВНОСТИ ПУТЕМ ПОДКЛЮЧЕНИЯ К ЭЛЕКТРИЧЕСКОЙ СЕТИ И ПРОВЕРКИ ВСЕХ ФУНКЦИЙ. ЗАЩИТНУЮ ПЛЕНКУ С ВЫТЯЖКИ ИЗ НЕРЖАВЕЮЩЕЙ СТАЛИ РЕКОМЕНДУЕТСЯ СНИМАТЬ ПОСЛЕ ОКОНЧАНИЯ МОНТАЖА.

**ВНИМАНИЕ:** В ЗАВИСИМОСТИ ОТ ВАРИАНТА МОНТАЖА ИСПОЛЬЗУЙТЕ САМОНАРЕЗАЮЩИЕ ВИНТЫ И ДЮБЕЛИ, СООТВЕТСТВУЮЩИЕ ТИПУ СТЕНЫ (НАПРИМЕР: ЖЕЛЕЗОБЕТОН, ГИПСОКАРТОН И Т.Д.). ЕСЛИ ВИНТЫ И ДЮБЕЛИ ВХОДЯТ В КОМПЛЕКТ ПОСТАВКИ, СЛЕДУЕТ УДОСТОВЕРИТЬСЯ В ТОМ, ЧТО ОНИ ПОДХОДЯТ ДЛЯ ТОГО ТИПА СТЕНЫ, НА КОТОРОЙ ДОЛЖНА БЫТЬ СМОНТИРОВАНА ВЫТЯЖКА.

- 6.1 Установка кухонной вытяжки:
  - всегда устанавливайте вытяжку над центральной частью варочной панели;
  - разметьте линию установки нижней части вытяжки над плитой (рис. 1);
  - разметьте осевую вертикальную линию по центру участка, предусмотренного для установки вытяжки;
  - разметьте линию на расстоянии «Е» от ее нижней части;
  - на этой линии, разметьте центры отверстий для крепления вытяжки на стене так, чтобы размер «А» был поделен пополам относительно осевой линии;
  - просверлите отверстия (размер «А») для установки дюбелей Ø8x40 мм и забейте их;
  - вверните два самонарезающих винта;
  - перед установкой вытяжки снимите алюминиевый фильтр, для этого нажмите на пружинный замок на фильтре и потяните фильтр вниз и на себя (рис. 4);
  - навесьте вытяжку через отверстия типа «замочная скважина»;

- разметьте центры отверстий для дополнительного крепления (размер «Б»);
- снимите вытяжку и просверлите отверстия (размер «Б») для дюбелей Ø8x40 и забейте их;
- навесьте кухонную вытяжку и дополнительно закрепите двумя винтами (размер «Б»);
- установите фильтр.

ТАБЛИЦА 2

Торговое наименование	А (мм)	Б (мм)	Е (мм)
АГАТ 60Н(П)-1000-Е4Д	230	230	340
АГАТ 90Н(П)-1000-Е4Д			



рис. 4



рис. 5

- 6.2 Крепление кронштейна к стене (рис. 5, 6):
- прежде чем прикрепить кронштейн к стене, необходимо выставить его на нужный размер рис. 5 (равный ширине верхней фальштрубы), для этого увеличьте размер кронштейна (если это необходимо), раздвинув его;
  - установите фиксатор напротив цифры 7 (см. рис.5);
  - установите на вытяжку комплект из двух фальштруб;
  - верхнюю фальштрубу выдвиньте на нужную высоту;
  - сделайте отметку по верхнему краю фальштрубы и проведите горизонтальную линию, снимите фальштрубы;
  - приложите кронштейн к стене, как показано на рисунке 6;
  - осевая линия кронштейна должна совпадать с осевой линией кухонной вытяжки, а верхний край с ранее проведенной горизонтальной линией;
  - обозначьте центры отверстий, для крепления кронштейна;
  - прикрепите кронштейн к стене винтами.

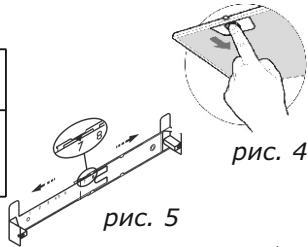

рис. 6

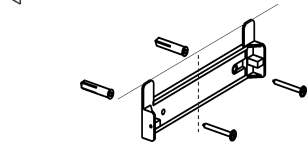
6.3 В зависимости от режима эксплуатации кухонной вытяжки соедините вентилятор с вентиляционной решеткой (рис. 7) полужестким гофрированным воздуховодом (либо его аналогом) или установите на вентилятор угольные фильтры. Угольные фильтры устанавливаются на защитные решетки корпуса вентилятора (рис. 7А).

6.4 Установите фальштрубы (рис. 7). Выдвиньте верхнюю фальштрубу, навесьте ее на кронштейн (рис.8) и закрепите винтами Ø3,5x11мм.

6.5 Для кухонных вытяжек из нержавеющей стали:

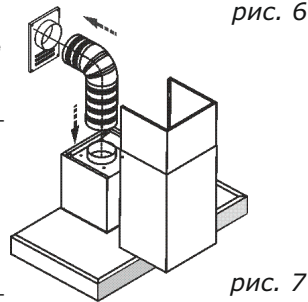
- снимите защитную пленку с корпуса и фальштруб;
- будьте осторожны при установке фальштруб, не повредите поверхности из нержавеющей стали, их легко поцарапать.



рис. 7



рис. 7А

рис. 8

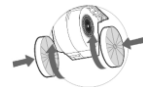
**ВНИМАНИЕ:** АЛЮМИНИЕВЫЙ ФИЛЬТР ДОЛЖЕН ОЧИЩАТЬСЯ ЧЕРЕЗ КАЖДЫЕ ЧЕТЫРЕ НЕДЕЛИ. ОБЯЗАТЕЛЬНО ВЫСУШИТЕ ФИЛЬТР ПЕРЕД УСТАНОВКОЙ ЕГО В КУХОННУЮ ВЫТЯЖКУ! НЕДОПУСТИМО ПОПАДАНИЕ ВОДЫ В ЭЛЕКТРОДВИГАТЕЛЬ, ПЕРЕКЛЮЧАТЕЛЬ И ПАТРОНЫ ЛАМП!  
ВКЛЮЧАЙТЕ ВЫТЯЖКУ ТОЛЬКО ПОСЛЕ ПОЛНОГО ВЫСЫХАНИЯ ВСЕХ ЕЕ ПОВЕРХНОСТЕЙ!

8.5 Угольные фильтры должны использоваться только при работе вытяжки в режиме «рециркуляция».  
Угольные фильтры необходимо менять не реже одного раза в 4 месяца или чаще в случае особенно интенсивного использования. Их нельзя чистить и использовать повторно.  
Угольные фильтры не содержат вредных веществ. Их можно утилизировать как обычный мусор.

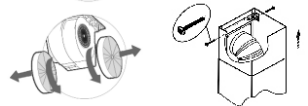
- 8.6 В случае появления конденсата на элементах кухонной вытяжки необходимо:
- уменьшить парообразование во время приготовления (использовать крышки на кастрюлях, уменьшить мощность конфорок);
  - удалить конденсат.

## 9 ПРАВИЛА ХРАНЕНИЯ И РЕАЛИЗАЦИИ

9.1 Кухонная вытяжка должна храниться в упаковке завода изготовителя в закрытом помещении при температуре от -50 до +40°С. При этом относительная влажность воздуха при температуре +15°С не должна превышать 80%.

9.2 Правила и условия реализации не установлены изготовителем и должны соответствовать национальному и/или местному законодательству страны реализации товара.

**ВНИМАНИЕ:** НА ПЕРИОД ГАРАНТИЙНОГО СРОКА СОХРАНЯЙТЕ РУКОВОДСТВО.

Конструкция и характеристики устройства могут быть изменены без предварительного уведомления.

## ЗАЩИТА ОКРУЖАЮЩЕЙ СРЕДЫ

По окончании срока эксплуатации не выбрасывайте кухонную вытяжку вместе с обычными бытовыми отходами, а сдавайте в специальные пункты приема. Поступая так, Вы способствуете делу охраны окружающей среды.



## 10 СВИДЕТЕЛЬСТВО О ПРИЕМКЕ И ПРОДАЖЕ

Кухонная вытяжка

Торговое наименование	Тип
Агат 60Н(П)-1000-Е4Д	КВ I Э
Агат 90Н(П)-1000-Е4Д	КВ I Э

соответствует требованиям ТУ 3468-001-25905995-15.

Сертификат соответствия № ЕАЭС RU C-RU.АЖ58.В.06524/24,  
срок действия по 14.11.2029г.,  
выдан органом по сертификации  
ООО "ПРОММАШ ТЕСТ Инжиниринг",  
Россия, город Москва.

## 7 ПОРЯДОК РАБОТЫ

7.1 Рекомендуется включать кухонную вытяжку перед началом приготовления пищи и после завершения приготовления оставлять ее включенной примерно на 15 минут, чтобы обеспечить удаление загрязненного воздуха.

7.2 Управление вытяжкой осуществляется сенсорным переключателем.

Сенсорный переключатель (рис. 9) имеет пять сенсорных панелей управления с символами.



рис. 9

Символ с обозначением  управляет лампами освещения.

При касании этого символа лампы включаются, при повторном касании - выключаются.

Символы с обозначением 1, 2, 3, 4 - управляют вентилятором:

- При касании символа с обозначением **1** включается первая скорость вентилятора.
- При касании символа с обозначением **2** включается вторая скорость вентилятора.
- При касании символа с обозначением **3** включается третья скорость вентилятора.
- При касании символа с обозначением **4** включается четвертая скорость вентилятора.

При повторном касании символов - вентилятор выключается.

Для включения таймера, необходимо коснуться символа **1**, **2**, **3** или **4** и удерживать палец 1-3 секунды. Символ начнет мигать - таймер включился. Через 5 минут кухонная вытяжка выключится.

При включении освещения и вентилятора, включается подсветка соответствующего символа.

## 8 ТЕХНИЧЕСКОЕ ОБСЛУЖИВАНИЕ

8.1 При проведении технического обслуживания необходимо строго руководствоваться требованиями безопасности (раздел 4).

8.2 Очистку загрязненных поверхностей производите мягкой салфеткой, смоченной водой с нейтральным моющим средством, используемым для мытья посуды. Для чистки поверхностей из нержавеющей стали не используйте средства, содержащие песок, соду, кислоты, хлориды и губки, которые могут поцарапать эти поверхности.

8.3 Для очистки алюминиевого фильтра извлеките его из вытяжки (рис.4). Произведите очистку фильтра с помощью щетки горячим водным раствором нейтрального моющего средства вручную или в посудомоечной машине (при 60°С). Сильно загрязненный фильтр не следует мыть в посудомоечной машине вместе с посудой. Старайтесь не сгибать фильтр при мойке. Возможное изменение цвета фильтра, с течением времени, не приводит к снижению эффективности его действия.

8.4 Алюминиевый фильтр предназначен для задержки частиц жира, которые образуются при приготовлении пищи, поэтому он должен использоваться всегда.

Продан \_\_\_\_\_ Штамп продавца \_\_\_\_\_

## 11 ГАРАНТИИ ИЗГОТОВИТЕЛЯ

Гарантийный срок эксплуатации вытяжки - 60 месяцев, со дня продажи через розничную сеть.  
Установленный срок службы вытяжки не менее 10 лет.  
Гарантия также распространяется на LED-диодные светильники.



248033, г. Калуга, проезд 2-й Академический, 13  
Тел.: +7 (4842) 500-510/540/595 Факс: +7(4842) 500-502  
Горячая линия: 8-800-555-12-55  
e-mail: info@elikor.com  
Сервисная служба: тел. (4842) 500-505  
e-mail: service@elikor.com

ООО «ЭЛИКОР», [www.elikor.com](http://www.elikor.com)